

Sortimo[®]

Intelligent Mobilitet



UTVÄNDIGT FORD INVÄNDIGT SORTIMO

av proffs för proffs

FORD



FORD OCH SORTIMO EN PÅLITLIG KOMBINATION

Att köpa bil är ofta en fråga om förtroende.

Du har bestämt dig för ett nyttofordon från Ford eftersom du är övertygad om fordonets kvalitet och individuella nytta. Men kvalitet och nytta ska vara obegränsade – bilinredningar från Sortimo förskjuter gränserna och ger dig större individuell nytta. Garanterat.

Sortimo ger dig möjlighet att snabbare förbereda dina service-, verkstads- och nyttofordon till dina individuella användningsområden så att de kan användas så ekonomiskt som möjligt.

Globelyst är den nya bilinredningen från Sortimo som inte kompromissar och som är perfekt anpassad till din Ford Transit Connect, Transit, Transit Custom eller Transit Van.

Globelyst övertygar framför allt med sin modulära uppbyggnad. Vare sig det rör sig om väskor, BOXXar, utdragslådor eller hyllor för smådelar och reservdelar – Globelyst kan utökas allt efter behov – även i efterhand.

Behöver du transportera stora och skrymmande delar? Inga problem. **Spännstänger och förankrings-skenor** garanterar fast förankring.

Och med branschspecifika tillbehör kan Globelyst anpassas individuellt. För arbetsuppgifter på platsen har Globelyst flera praktiska lösningar som till exempel en utfällbar arbetsbänk.

HELT ENKELT SMART - HELT ENKELT SORTIMO.

Och om du skulle ha några frågor står våra säljare gärna till tjänst.

ICONS + FEATURES



3 års garanti – För dessa produkter ger Sortimo 3 års garanti.



Upgrade – Denna produkt kan kombineras flexibelt och individuellt med andra produkter från Sortimo.



Krocktestad – Denna produkt uppfyller de högsta säkerhetskraven från Sortimo och har krocktestats i samarbete med TÜV, DEKRA eller ADAC i simulerade nödsituationer.



Lätt och robust – Denna produkt kombinerar modern lättviktskonstruktion med högsta möjliga stabilitet.



ProSafe – Förankringspunkter för ProSafe-krokar har integrerats i denna produkt och är därmed snabbt klara för användning.



CO₂-reducering – Tack vare den högmoderna lättviktskonstruktionen har produktens vikt reducerats i så stor omfattning att avsevärda mängder bränsle kan sparas in, vilket i sin tur reducerar CO₂-utsläppet.

FORD TRANSIT COURIER

AXELAVSTÅND: 2489 MM / L1H1

1

Steg 1:

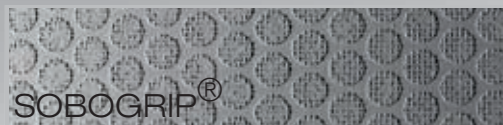

MONTERINGSGOLV

Robust för krävande insatser

- Skyddsgolv 9 mm
- Extremt beständig mot repor och slag
- Inga hål behöver borraras i fordonets kaross

KR 2.280



VÄGGBEKLÄDNAD

Den lätta och stabila

- Skyddar fordonets insida mot skador
- 60% lättare än trä
- Fukt- och kemikaliebeständig

KR 1.920



TAKBEKLÄDNAD

Den praktiska

- Skyddar fordonets insida mot skador
- 60% lättare än trä
- Fukt- och kemikaliebeständig

KR 1.620



AUTOASSISTENT

Det mobila kontoret

- Skrivunderlag med anteckningsplatta och öppning för en 1,5 liters dricksflaska
- Två förvaringsfack för pärmar och broschyrer

KR 1.628



LEDBELYSNING 50 CM

Lyser upp bilen

- Ljusstyrka: 1200 lumen per meter
- Inbyggd i svart aluminiumram
- Vattenavvisande

KR 450



TAKBÅGAR

- TÜV godkända
- Lastkapacitet 100 kg per par

KR 1.795 (2 bågar)

2

VÄNSTER SIDA

(FÖRARSIDA)

Steg 2:



BLK OLV

- ▶ 2 djupa hyllor
- ▶ 1 hylla med kant
- ▶ 1 hög golvvinkel

▶ BxDxH: 1004 x 382 x 935 mm
Vikt: 22 kg

KR 5.267



BLK OSV

- ▶ 1 djup hylla med 1 avdelare
- ▶ 1 hylla med 5 S-BOXXar
- ▶ 1 hylla med 2 M-BOXXar
- ▶ 1 hylla med 2 T-BOXXar
- ▶ 1 hög golvvinkel

▶ BxDxH: 1004 x 382 x 935 mm
Vikt: 37 kg

KR 8.939



BLK OPV

- ▶ 1 djup hylla med 1 avdelare
- ▶ 3 utdragslådor
- ▶ 2 T-BOXXar på utdragbara hyllplan
- ▶ 1 hisslucka
- ▶ 1 golvvinkel

▶ BxDxH: 1004 x 382 x 935 mm
Vikt: 46 kg

KR 12.767



BLK OLH

- ▶ 2 djupa hyllor
- ▶ 1 golvvinkel

▶ BxDxH: 762 x 382 x 935 mm
Vikt: 15 kg

KR 4.413



BLK OSH

- ▶ 1 djup hylla med 1 avdelare
- ▶ 2 hyllor med 6 S-BOXXar
- ▶ 1 golvvinkel

▶ BxDxH: 762 x 382 x 935 mm
Vikt: 23 kg

KR 6.719



BLK OPH

- ▶ 1 djup hylla med 1 avdelare
- ▶ 1 utdragslåda
- ▶ 2 T-BOXXar på utdragbara hyllplan
- ▶ 1 golvvinkel

▶ BxDxH: 762 x 382 x 935 mm
Vikt: 31 kg

KR 9.756

FORD TRANSIT CONNECT

AXELAVSTÅND: 2662 MM / L1H1

1

Steg 1:

SOBOGRIP®

MONTERINGSGOLV

Robust för krävande insatser

- Skyddsgolv 9 mm
- Extremt beständig mot repor och slag
- Inga hål behöver borraras i fordonets kaross

KR 2.407

SOWAFLEX®

VÄGGBEKLÄDNAD

Den lätta och stabila

- Skyddar fordonets insida mot skador
- 60% lättare än trä
- Fukt- och kemikaliebeständig

KR 4.698

SOWAFLEX®

TAKBEKLÄDNAD

Den praktiska

- Skyddar fordonets insida mot skador
- 60% lättare än trä
- Fukt- och kemikaliebeständig

KR 1.620



AUTOASSISTENT

Det mobila kontoret

- Skrivunderlag med anteckningsplatta och öppning för en 1,5 liters dricksflaska
- Två förvaringsfack för pärmar och broschyrer

KR 1.628



LEDBELYSNING 50 CM

Lyser upp bilen

- Ljusstyrka: 1200 lumen per meter
- Inbyggd i svart aluminiumram
- Vattenavvisande

KR 450



TAKBÅGAR

- TÜV godkända
- Lastkapacitet 100 kg per par

KR 1.795 (2 bågar)

2

VÄNSTER SIDA (FÖRARSIDA)

Steg 2:

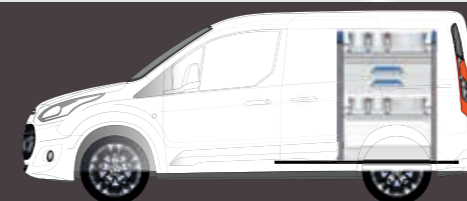
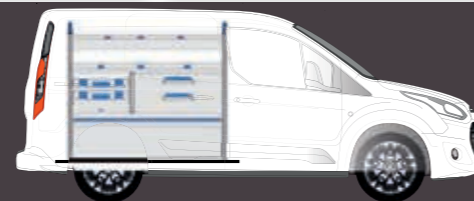

HÖGER SIDA (PASSAGERARSIDA)



BLK 1LV

- ▶ 3 djupa hyllor
- ▶ 1 golvvinkel

▶ BxDxH: 1250 x 382 x 1032 mm
Vikt: 23 kg

KR 5.197



BLK 1SV

- ▶ 1 djup hylla med 1 avdelare
- ▶ 2 hyllor med 2 M-BOXXar med handtag och 8 S-BOXXar
- ▶ 1 golvvinkel

▶ BxDxH: 1250 x 382 x 1032 mm
Vikt: 31 kg

KR 7.311



BLK 1PV

- ▶ 1 djup hylla med 2 avdelare
- ▶ 1 hylla med 7 S-BOXXar
- ▶ 2 utdragslådor
- ▶ 2 T-BOXXar på utdragbara hyllplan
- ▶ 1 hisslucka
- ▶ 1 golvvinkel

▶ BxDxH: 1250 x 382 x 1032 mm
Vikt: 53 kg

KR 13.820



BLK 1LH

- ▶ 2 djupa hyllor
- ▶ 1 golvvinkel

▶ BxDxH: 750 x 382 x 964 mm
Vikt: 14 kg

KR 3.978



BLK 1SH

- ▶ 1 djup hylla med 1 avdelare
- ▶ 2 hyllor med 2 M-BOXXar m/handtag och 2 S-BOXXar
- ▶ 1 golvvinkel

▶ BxDxH: 750 x 382 x 964 mm
Vikt: 23 kg

KR 6.110



BLK 1PH

- ▶ 1 djup hylla med 1 avdelare
- ▶ 3 utdragslådor
- ▶ 1 hisslucka
- ▶ 1 golvvinkel

▶ BxDxH: 750 x 382 x 964 mm
Vikt: 34 kg

KR 9.824

FORD TRANSIT CONNECT

AXELAVSTÅND: 3062 MM / L2H1

1

Steg 1:



MONTERINGSGOLV

Robust för krävande insatser

- Skyddsgolv 9 mm
- Extremt beständig mot repor och slag
- Inga hål behöver borras i fordonets kaross

KR 2.784



VÄGGBEKLÄDNAD

Den lätta och stabila

- Skyddar fordonets insida mot skador
- 60% lättare än trä
- Fukt- och kemikaliebeständig

KR 4.860



TAKBEKLÄDNAD

Den praktiska

- Skyddar fordonets insida mot skador
- 60% lättare än trä
- Fukt- och kemikaliebeständig

KR 2.295



AUTOASSISTENT

Det mobila kontoret

- Skrivunderlag med anteckningsplatta och öppning för en 1,5 liters dricksflaska
- Två förvaringsfack för pärmar och broschyrer

KR 1.628



LEDBELYSNING 50 CM

Lyser upp bilen

- Ljusstyrka: 1200 lumen per meter
- Inbyggd i svart aluminiumram
- Vattenavvisande

KR 450



TAKBÅGAR

- TÜV godkända
- Lastkapacitet 100 kg per par

KR 1.795 (2 bågar)

2

VÄNSTER SIDA (FÖRARSIDA)

Steg 2:

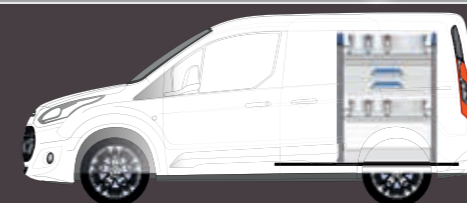
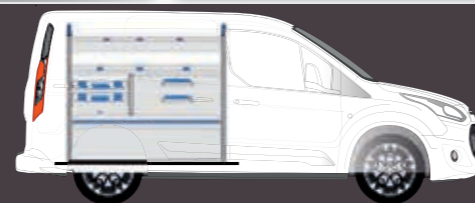

HÖGER SIDA (PASSAGERARSIDA)



BLK 1,5LV

- ▶ 3 djupa hyllor
- ▶ 1 golvvinkel

▶ BxDxH: 1488 x 382 x 1032 mm
Vikt: 23 kg

KR 5.743



BLK 1,5SV

- ▶ 1 djup hylla med 1 avdelare
- ▶ 2 hyllor med 2 M-BOXXar med handtag och 8 S-BOXXar
- ▶ 1 golvvinkel

▶ BxDxH: 1488 x 382 x 1032 mm
Vikt: 36 kg

KR 7.964



BLK 1,5PV

- ▶ 1 djup hylla med 2 avdelare
- ▶ 1 hylla med 7 S-BOXXar
- ▶ 2 T-BOXXar på utdragbara hyllplan
- ▶ 2 utdragslådor
- ▶ 1 hisslucka
- ▶ 1 golvvinkel

▶ BxDxH: 1488 x 382 x 1032 mm
Vikt: 59 kg

KR 14.861



BLK 1LH

- ▶ 2 djupa hyllor
- ▶ 1 golvvinkel

▶ BxDxH: 750 x 382 x 964 mm
Vikt: 14 kg

KR 3.978



BLK 1SH

- ▶ 1 djup hylla med 1 avdelare
- ▶ 2 hyllor med 2 M-BOXXar m/handtag och 2 S-BOXXar
- ▶ 1 golvvinkel

▶ BxDxH: 750 x 382 x 964 mm
Vikt: 23 kg

KR 6.110



BLK 1PH

- ▶ 1 djup hylla med 1 avdelare
- ▶ 3 utdragslådor
- ▶ 1 hisslucka
- ▶ 1 golvvinkel

▶ BxDxH: 750 x 382 x 964 mm
Vikt: 34 kg

KR 9.824

FORD TRANSIT CUSTOM

AXELAVSTÅND: 2933 MM / L1H1

1

Steg 1:

SOBOGRIP®

MONTERINGSGOLV
Robust för krävande insatser

- Skyddsgolv 9 mm
- Extremt beständig mot repor och slag
- Inga hål behöver borras i fordonets kaross

KR 2.830

SOWAFLEX®

VÄGGBEKLÄDNAD
Den lätta och stabila

- Skyddar fordonets insida mot skador
- 60% lättare än trä
- Fukt- och kemikaliebeständig

KR 6.136

SOWAFLEX®

TAKBEKLÄDNAD
Den praktiska

- Skyddar fordonets insida mot skador
- 60% lättare än trä
- Fukt- och kemikaliebeständig

KR 2.295

AUTOASSISTENT
Det mobila kontoret



- Skrivunderlag med anteckningsplatta och öppning för en 1,5 liters dricksflaska
- Två förvaringsfack för pärmar och broschyrer

KR 1.628

LEDBELYSNING 50 CM
Lyser upp bilen



- Ljusstyrka: 1200 lumen per meter
- Inbyggd i svart aluminiumram
- Vattenavvisande

KR 450

TAKBÅGAR



- TÜV godkända
- Lastkapacitet 100 kg per par

KR 1.795 (2 bågar)

2

VÄNSTER SIDA (FÖRARSIDA)

Steg 2:

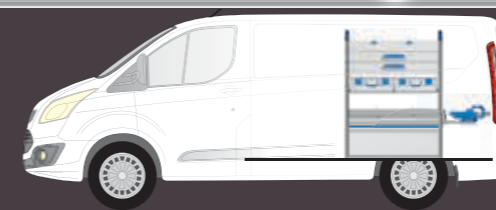
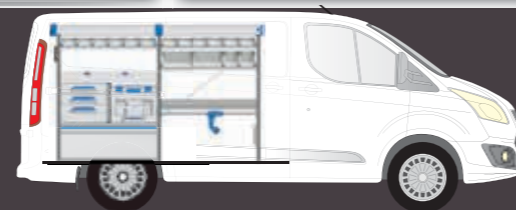

HÖGER SIDA (PASSAGERARSIDA)

BLK 5LV

- ▶ 6 djupa hyllor
- ▶ 2 golvvinklar

BxDxH: 2000 x 382 x 1202 mm
Vikt: 35 kg

KR 8.870

BLK 5SV

- ▶ 1 långgodshylla
- ▶ 3 hyllor med 15 S-BOXXar
- ▶ 2 djupa hyllor med 2 avdelare
- ▶ 1 utdragslåda
- ▶ 2 golvvinklar

BxDxH: 2000 x 382 x 1222 mm
Vikt: 55 kg

KR 15.048

BLK 5PV

- ▶ 1 långgodshylla
- ▶ 2 djupa hyllor med 2 avdelare
- ▶ 3 hyllor med 15 S-BOXXar
- ▶ 2 utdragslådor
- ▶ 1 väskstöd
- ▶ 1 hisslucka
- ▶ 1 golvvinkel

BxDxH: 2000 x 382 x 1222 mm
Vikt: 67 kg

KR 19.133

BLK 5LH

- ▶ 3 djupa hyllor
- ▶ 1 golvvinkel

BxDxH: 1000 x 382 x 1083 mm
Vikt: 22 kg

KR 5.328

BLK 5SH

- ▶ 1 djup hylla med 1 avdelare
- ▶ 2 hyllor med 2 T-BOXXar och 5 S-BOXXar
- ▶ 1 utdragslåda
- ▶ 1 golvvinkel

BxDxH: 1000 x 382 x 1083 mm
Vikt: 35 kg

KR 8.926

BLK 5PH

- ▶ 1 djup hylla med 2 avdelare
- ▶ 1 hylla med 6 S-BOXXar
- ▶ 2 utdragslådor
- ▶ 2 T-BOXXar på utdragsbara hyllplan
- ▶ 1 hisslucka
- ▶ 1 golvvinkel

BxDxH: 1000 x 382 x 1083 mm
Vikt: 48 kg

KR 13.110

FORD TRANSIT CUSTOM

AXELAVSTÅND: 3300 MM / L2H1

1

Steg 1:

SOBOGRIP®

MONTERINGSGOLV
Robust för krävande insatser

- Skyddsgolv 9 mm
- Extremt beständig mot repor och slag
- Inga hål behöver borras i fordonets kaross

KR 3.683

SOWAFLEX®

VÄGGBEKLÄDNAD
Den lätta och stabila

- Skyddar fordonets insida mot skador
- 60% lättare än trä
- Fukt- och kemikaliebeständig

KR 6.589

SOWAFLEX®

TAKBEKLÄDNAD
Den praktiska

- Skyddar fordonets insida mot skador
- 60% lättare än trä
- Fukt- och kemikaliebeständig

KR 3.375

AUTOASSISTENT
Det mobila kontoret



- Skrivunderlag med anteckningsplatta och öppning för en 1,5 liters dricksflaska
- Två förvaringsfack för pärmar och broschyrer

KR 1.628

LEDBELYSNING 50 CM
Lyser upp bilen



- Ljusstyrka: 1200 lumen per meter
- Inbyggd i svart aluminiumram
- Vattenavvisande

KR 450

TAKBÅGAR



- TÜV godkända
- Lastkapacitet 100 kg per par

KR 1.795 (2 bågar)

2

VÄNSTER SIDA (FÖRARSIDA)

Steg 2:

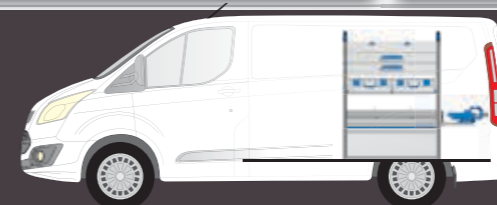

HÖGER SIDA (PASSAGERARSIDA)

BLK 6LV



- ▶ 6 djupa hyllor
- ▶ 2 golvvinklar

BxDxH: 2250 x 382 x 1202 mm
Vikt: 38 kg
KR 9.028

BLK 6SV



- ▶ 1 långgodshylla
- ▶ 2 djupa hyllor med 2 avdelare
- ▶ 3 hyllor med 16 S-BOXXar
- ▶ 1 utdragslåda
- ▶ 2 golvvinklar

BxDxH: 2250 x 382 x 1222 mm
Vikt: 60 kg
KR 15.663

BLK 6PV



- ▶ 1 långgodshylla
- ▶ 2 djupa hyllor med 2 avdelare
- ▶ 3 hyllor med 16 S-BOXXar
- ▶ 2 utdragslådor
- ▶ 1 väskstöd
- ▶ 1 hisslucka
- ▶ 1 golvvinkel

BxDxH: 2250 x 382 x 1222 mm
Vikt: 72 kg
KR 19.861

BLK 6LH



- ▶ 3 djupa hyllor
- ▶ 1 golvvinkel

BxDxH: 1250 x 382 x 1083 mm
Vikt: 24 kg
KR 5.732

BLK 6SH



- ▶ 1 djup hylla med 1 avdelare
- ▶ 1 hylla med 6 S-BOXXar
- ▶ 2 utdragslådor
- ▶ 2 T-BOXXar på plastskenor
- ▶ 1 golvvinkel

BxDxH: 1250 x 382 x 1083 mm
Vikt: 42 kg
KR 11.291

BLK 6PH



- ▶ 1 hylla med 6 S-BOXXar
- ▶ 1 djup hylla med 2 avdelare
- ▶ 2 utdragslådor
- ▶ 2 T-BOXXar på utdragbara hyllplan
- ▶ 1 hisslucka
- ▶ 1 golvvinkel

BxDxH: 1250 x 382 x 1083 mm
Vikt: 54 kg
KR 14.026

FORD TRANSIT VAN

AXELAVSTÅND: 3300 MM / L2H2

1

Steg 1:



MONTERINGSGOLV

Robust för krävande insatser

- Skyddsgolv 9 mm
- Extremt beständig mot repor och slag
- Inga hål behöver borraras i fordonets kaross

KR 3.735



VÄGGBEKLÄDNAD

Den lätta och stabila

- Skyddar fordonets insida mot skador
- 60% lättare än trä
- Fukt- och kemikaliebeständig

KR 4.941



TAKBEKLÄDNAD

Den praktiska

- Skyddar fordonets insida mot skador
- 60% lättare än trä
- Fukt- och kemikaliebeständig

KR 2.565



AUTOASSISTENT

Det mobila kontoret

- Skrivunderlag med anteckningsplatta och öppning för en 1,5 liters dricksflaska
- Två förvaringsfack för pärmar och broschyrer

KR 1.628



LEDBELYSNING 50 CM

Lyser upp bilen

- Ljusstyrka: 1200 lumen per meter
- Inbyggd i svart aluminiumram
- Vattenavvisande

KR 450



TAKBÅGAR

- TÜV godkända
- Lastkapacitet 100 kg per par

KR 2.630 (2 bågar)

2

VÄNSTER SIDA (FÖRARSIDA)

Steg 2:

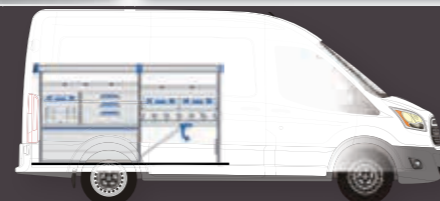

HÖGER SIDA (PASSAGERARSIDA)



BLK 10LV

- ▶ 8 djupa hyllor
- ▶ 2 golvvinklar

BxDxH: 2500 x 382 x 1610 mm
Vikt: 57 kg

KR 11.538



BLK 10SV

- ▶ 1 långgodshylla
- ▶ 5 hyllor med 2 M-BOXXar med handtag, och 25 S-BOXXar
- ▶ 3 djupa hyllor med 2 avdelare
- ▶ 2 golvvinklar

BxDxH: 2500 x 382 x 1630 mm
Vikt: 83 kg

KR 19.357



BLK 10PV

- ▶ 1 långgodshylla
- ▶ 1 djup hylla med 2 avdelare
- ▶ 4 hyllor med 2 M-BOXXar med handtag, och 22 S-BOXXar
- ▶ 2 hyllor med kant och 2 avdelare
- ▶ 2 utdragslådor
- ▶ 2 T-BOXXar på utdragbara hyllplan
- ▶ 1 väskstöd
- ▶ 1 hisslucka
- ▶ 1 Hög golvvinkel

BxDxH: 2500 x 382 x 1630 mm
Vikt: 107 kg

KR 27.318



BLK 10LH

- ▶ 3 djupa hyllor
- ▶ 1 golvvinkel

BxDxH: 1450 x 382 x 1440 mm
Vikt: 29 kg

KR 6.570



BLK 10SH

- ▶ 1 djup hylla med 1 avdelare
- ▶ 2 hyllor med 16 S-BOXXar
- ▶ 1 utdragslåda
- ▶ 2 T-BOXXar på plastskenor
- ▶ 1 golvvinkel

BxDxH: 1450 x 382 x 1440 mm
Vikt: 55 kg

KR 13.148



BLK 10PH

- ▶ 1 djup hylla med 2 avdelare
- ▶ 1 hylla med 9 S-BOXXar
- ▶ 3 utdragslådor
- ▶ 3 T-BOXXar på utdragbara hyllplan
- ▶ 1 hisslucka
- ▶ 1 hög golvvinkel

BxDxH: 1450 x 382 x 1440 mm
Vikt: 76 kg

KR 18.263

FORD TRANSIT VAN

AXELAVSTÅND: 3750 MM / L3H2

1

Steg 1:

SOBOGRIP®

MONTERINGSGOLV

Robust för krävande insatser

- Skyddsgolv 9 mm
- Extremt beständig mot repor och slag
- Inga hål behöver borraras i fordonets kaross

KR 4.083

SOWAFLEX®

VÄGGBEKLÄDNAD

Den lätta och stabila

- Skyddar fordonets insida mot skador
- 60% lättare än trä
- Fukt- och kemikaliebeständig

KR 5.324

SOWAFLEX®

TAKBEKLÄDNAD

Den praktiska

- Skyddar fordonets insida mot skador
- 60% lättare än trä
- Fukt- och kemikaliebeständig

KR 2.970

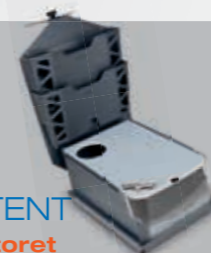

AUTOASSISTENT

Det mobila kontoret

- Skrivunderlag med anteckningsplatta och öppning för en 1,5 liters dricksflaska
- Två förvaringsfack för pärmar och broschyrer

KR 1.628



LEDBELYSNING 50 CM

Lyser upp bilen

- Ljusstyrka: 1200 lumen per meter
- Inbyggd i svart aluminiumram
- Vattenavvisande

KR 450



TAKBÅGAR

- TÜV godkända
- Lastkapacitet 100 kg per par

KR 2.630 (2 bågar)

2

VÄNSTER SIDA (FÖRARSIDA)

Steg 2:

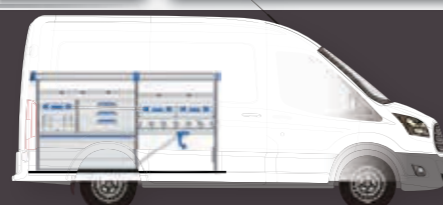

HÖGER SIDA (PASSAGERARSIDA)



BLK 11LV

- ▶ 8 djupa hyllor
- ▶ 2 golvvinklar

▶ BxDxH: 3000 x 382 x 1474 mm
Vikt: 59 kg

KR 12.926



BLK 11SV

- ▶ 1 långgodshylla
- ▶ 3 djupa hyllor med 1 avdelare
- ▶ 4 hyllor med 3 M-BOXXar m/handtag och 24 S-BOXXar
- ▶ 2 utdragslådor
- ▶ 2 golvvinklar

▶ BxDxH: 3000 x 382 x 1494 mm
Vikt: 93 kg

KR 23.041



BLK 11PV

- ▶ 1 långgodshylla
- ▶ 2 djupa hyllor med 3 avdelare
- ▶ 5 hyllor med 3 M-BOXXar m/handtag och 32 S-BOXXar
- ▶ 2 utdragslådor
- ▶ 2 T-BOXXar på utdragbara hyllplan
- ▶ 1 väskstöd
- ▶ 1 hisslucka
- ▶ 1 golvvinkel

▶ BxDxH: 3000 x 382 x 1494 mm
Vikt: 118 kg

KR 30.113



BLK 11LH

- ▶ 3 djupa hyllor
- ▶ 1 golvvinkel

▶ BxDxH: 1450 x 382 x 1185 mm
Vikt: 28 kg

KR 6.146



BLK 11SH

- ▶ 1 djup hylla med 1 avdelare
- ▶ 2 hyllor med 1 M-BOXX m/handtag och 13 S-BOXXar
- ▶ 1 utdragslåda
- ▶ 2 T-BOXXar på plastskenor
- ▶ 1 golvvinkel

▶ BxDxH: 1450 x 382 x 1185 mm
Vikt: 55 kg

KR 13.087



BLK 11PH

- ▶ 1 djup hylla med 2 avdelare
- ▶ 1 hylla med 8 S-BOXXar
- ▶ 2 utdragslådor
- ▶ 2 T-BOXXar på utdragbara hyllplan
- ▶ 1 hisslucka
- ▶ 1 golvvinkel

▶ BxDxH: 1450 x 382 x 1185 mm
Vikt: 61 kg

KR 15.179

DET MOBILA KONTORET

Autoassistent

Autoassistenten från Sortimo har ett skrivunderlag med klämanordning för anteckningar, två förvaringsfack för pärmar och broschyrer samt en öppning för en flaska.

Efter att autoassistenten har förankrats säkert på passagerarsätet, erbjuder den ytterligare förvaringsplats under skrivunderlaget – verkligen praktiskt.

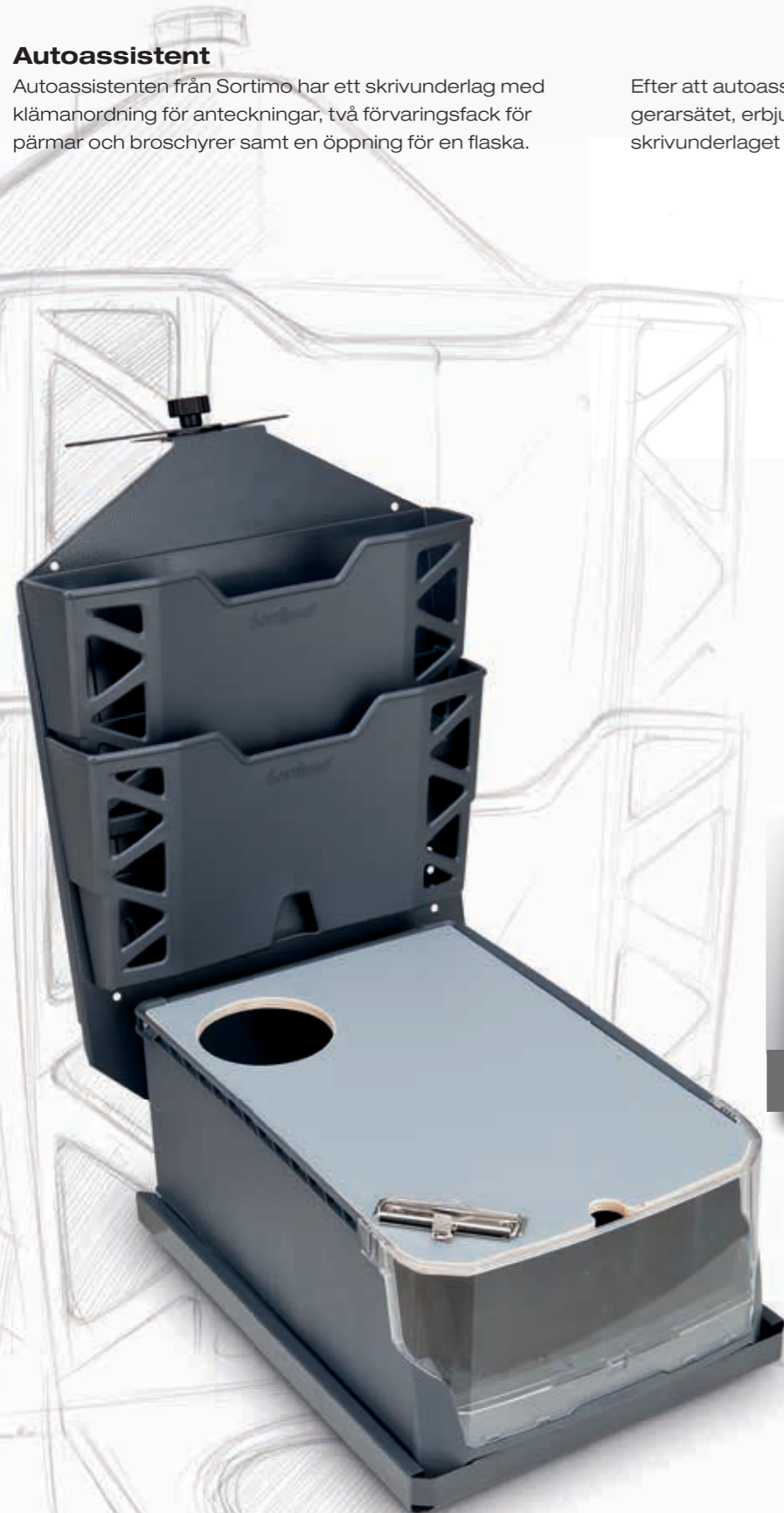

Autoassistent AAS

Art.-nr. 801013911
Mått (BxDxH):
362 x 480 x 661 mm
Vikt: 6,9 kg

KR 1.628

TILLBEHÖR



i-BOXX 53 Förstahjälpen kit

I-53 BVK + I-WH
Art.-nr. 1000001456 + 6000001008
Mått (BxDxH): 316 x 367 x 72 mm
Inkl. adapter (monteras på inredningen)



KR 574



i-BOXX 72 Lastsäkring

I-72 LASI-T + I-WH
Art.-nr. 1000001458 + 6000001008
Mått (BxDxH): 316 x 367 x 72 mm
Inkl. adapter (monteras på inredningen)



KR 1.386



Kroksats

9 delar.
Art.-nr. 6000002437
Passar perfekt till aluplåt.

KR 431



ProSafe spännband

PSH KS 3
Art.-nr. 1000000222
Kapacitet upp till 200 daN. Bandlängd 3 m.

KR 152



Arbetsbänk WBKL

Mått (BxLxH): 195x583x30 mm
Art.-nr. 1000000628
Fällbar arbetsbänk/skruvstyckshållare.
Höjd från golv: 515 mm. Skruvstycke ingår ej.

KR 3.947



Steghållare, justerbar

Art.-nr. AGI-SBVAR
Ergonomisk steghållare. Bygger 230 mm.
Kan justeras efter olika tjocklekar.
Stegen skjuts enkelt in i bilen och fixeras med ett ProSafe spännband.

KR 1.680



För mer information
WWW.SORTIMO.SE

Sortimo[®]
Intelligent Mobilität

Sortimo AB
Box 9173, 400 94 Göteborg
Besöksadress: Argongatan 9, 431 53 Mölndal
Tfn.: 031 - 761 45 20, Fax: 031 - 776 99 50